



## Aansluitingsbrochure

Elektriciteit, aardgas en kabeltelevisie  
voor bouwers en verbouwers in

Begijnendijk, Bekkevoort, Diest, Geetbets, Glabbeek,  
Holsbeek, Kortenaeken, Landen, Linter, Lubbeek, Oud-  
Heverlee, Tielt-Winge, Tremelo, Zoutleeuw, Galmaarden,  
Gooik, Herne, Pepingen, Kampenhout, Steenokkerzeel.

## Inleiding

Een gezellige, comfortabele en veilige woning: het is de droom van iedere bouwer en verbouwer. Elektriciteit, aardgas en kabeltelevisie spelen hierbij een belangrijke rol. In deze brochure vind je praktische informatie over de administratieve afhandeling en aanleg van deze nutsvoorzieningen.

### Goed op tijd!

Na de bouw of de verbouwing wil je natuurlijk meteen over elektriciteit, aardgas, kabeltelevisie en riolering beschikken. In veel gevallen heb je ook al stroom nodig tijdens de werken. Meestal zijn de nodige hoofdleidingen aanwezig aan de kant van de straat waar jouw woning staat. We spreken dan over een eenvoudige aansluiting. In sommige gevallen echter moeten we de aansluitingen aan de overkant van de straat maken. En soms hebben onze netten niet voldoende capaciteit of moet er een uitbreiding van de bestaande netten gebeuren. In deze gevallen heeft Infrac meer tijd nodig voor een grondige studie en de uitbouw van onze netten. Daarom is het erg belangrijk dat je de aansluitingen zo snel mogelijk aanvraagt.



### Belangrijk

- Sinds 1 januari 2009 moet je in alle gemeenten zelf de aansluitkabel voor elektriciteit en teledistributie leveren en plaatsen.

Heb je nog meer info nodig? Surf dan naar [www.infrac.be](http://www.infrac.be), bel naar onze infolijn 078 35 30 30 of kom even langs in een van onze kantoren.

Infrac is de werkmaatschappij voor de netbedrijven Inter-aqua, Interelectra, Inter-energa, Inter-media, Iveg, PBE en Infrac West.

## Om een elektriciteits-, aardgas- en kabeltelevisieaansluiting te bekommen, moet je volgende vier stappen doorlopen.

STAP 1: Invullen van het aanvraagformulier .....	5
Nieuwe aansluitingen .....	7
· Elektriciteit.....	7
· Aardgas .....	7
· Kabeltelevisie.....	7
Speciale regeling voor appartementsgebouwen .....	8
Speciale regeling voor industriële aansluitingen.....	8
Wijziging van een bestaande aansluiting .....	8
STAP 2: Welke werken dien je vooraf zelf uit te voeren? Waar dien je rekening mee te houden? .....	9
Aanleg buiten .....	10
· Voor elektriciteit en kabeltelevisie.....	10
· Voor aardgas.....	22
Aanleg binnen .....	23
· Voor elektriciteit .....	23
· Voor kabeltelevisie .....	25
· Modelopstelling telecommunicatie .....	26
· Voor aardgas .....	27
· Plaats van de meters .....	29
· Modelopstelling voor de meters .....	30
STAP 3: Afspraak voor de uitvoering van de werken vastleggen .....	31
Leveringscontract afsluiten bij een energieleverancier .....	32
Betaling .....	32
Keuring .....	32
· Elektriciteit.....	32
· Aardgas .....	32
Afspraak maken met Infracx .....	32
STAP 4: Wat doet Infracx? .....	33
· Elektriciteit .....	34
· Kabeltelevisie .....	34
· Aardgas .....	34
Je gaat verhuizen? .....	35
Overname .....	35
Uitdienststelling oud adres.....	35
Indienststelling nieuwe adres .....	35

## STAP 1: Invullen van het aanvraagformulier



Met het aanvraagformulier kun je de aansluitingen op de verschillende nutsvoorzieningen aanvragen.

In sommige gevallen moeten we eerst onderzoeken of jouw aanvraag wel kan worden uitgevoerd.

Het gaat hierbij om de aanvraag voor:

- een aardgasaansluiting;
- een elektriciteitsaansluiting van meer dan 25 kVA;
- elektrische verwarming;
- een kabeltelevisieaansluiting;
- een aansluiting van liften, bouwkransen, ...

Stuur het ingevulde **aanvraagformulier samen met een kopie van het bouwplan** naar Infrac. Aanvraagformulieren kun je afhalen in onze kantoren of telefonisch bestellen via onze infolijn 078 35 30 30.

## Nieuwe aansluitingen

Voor een aansluiting in een nieuwbouw moet je over een bouwvergunning beschikken. Voeg het door de gemeente goedgekeurd bouwplan met officiële vermelding van de definitieve busnummering toe aan je aanvraagformulier. Duid op het plan aan waar wij de energiemeters dienen te plaatsen. Voor huurpanden is voor de gevraagde werken de goedkeuring van de eigenaar vereist.

### Elektriciteit

#### 1. Nieuwe aansluiting

Bespreek de aanvraag en de technische uitvoering van je aansluiting steeds met je installateur.

##### Elektrische verwarming

Bij elektrische verwarming wordt het verbruik van accumulatiekachels gemeten met een afzonderlijke kWh-meter. Aan de hand van het geïnstalleerde vermogen kan je installateur de vereiste automaatwaarde bepalen.

#### 2. Tijdelijke aansluiting

##### Werfaansluiting met definitieve kabel

De kabel waarmee de werfkast wordt aangesloten, wordt later ook gebruikt voor de definitieve aansluiting. Desgewenst kun je voor je voorlopige aansluiting over een zwaarder vermogen beschikken, bijvoorbeeld voor een bouwkraan, op voorwaarde dat dit vermogen op het net beschikbaar is.

##### Werfaansluiting met werfkabel

Gelieve vooraf met Infrac de juiste aansluitplaats te bespreken. Een wegname van een werfaansluiting dient steeds schriftelijk te worden aangevraagd.

### Kabeltelevisie

Voor elke woongelegenheden of elk handelspand is een afzonderlijke kabelaansluiting vereist.

### Aardgas

Gelieve aan te duiden of je een aardgasaansluiting wenst. Op het aanvraagformulier moet je een aantal afstanden invullen. Meet ze correct op.

#### SPECIALE REGELING VOOR APPARTEMENTS- en WOONCOMPLEXEN

- Voor appartementen (tot 3 elektriciteitsmeters - inclusief algemene meter) vul je per woongelegenhed één aanvraagformulier in. Voeg er **voor alle appartementen** een door de gemeente goedgekeurd bouwplan bij, samen met officiële vermelding van de definitieve busnummering en voorzien van een stempel van de gemeente.
- Heb je meer dan drie elektriciteitsmeters (inclusief algemene meter) of meer dan drie gasmeters nodig (dit komt overeen met drie nieuwbouw appartementen), stuur dan een volledig ingevuld formulier 'aansluitingsaanvraag voor appartementen & wooncomplexen' naar Infrac.  
Dit formulier kun je terugvinden op [www.infrac.be](http://www.infrac.be).  
Na ontvangst wordt je aanvraag behandeld door de Infrac klantencoördinator.
- Kastenbatterijen voor appartementen mogen enkel geplaatst worden na overleg met Infrac!
- Wij raden in elk appartement een algemene meter aan. Indien je deze niet wenst te plaatsen, **moet je een lege aansluitmodule voorzien**.

#### SPECIALE REGELING VOOR GROTE VERMOGENS EN FOTOVOLTAÏSCHE INSTALLATIES GROTER DAN 10KVA.

- Heb je een aansluiting nodig:
  - met een vermogen groter dan 56 kVA (> 3 x 80 A)
  - voor een fotovoltaïsche installatie groter dan 10kVA
  - voor aardgas met een afname hoger dan 40Nm<sup>3</sup>/uurbezorg ons dan het volledig ingevulde 'aanvraagformulier grote vermogens'. Dit formulier kun je terugvinden op [www.infrac.be](http://www.infrac.be). Na ontvangst wordt je aanvraag behandeld door de Infrac klantencoördinator.

## Wijziging van een bestaande aansluiting

Mogelijke wijzigingen zijn:

- plaatsen van tweevoudig dag-/nachtwerk;
- verplaatsen van de meter;
- plaatsen van een spanningsloos contact voor elektrische boiler;
- aansluiting van bovengronds naar ondergronds brengen;
- bijplaatsen van kWh-meter voor elektrische verwarming;
- tijdelijke opstelling van kWh-meter in werfkast voor renovatie;
- wegname aansluiting van elektriciteit of aardgas;
- wegname aansluiting bij sloop;
- verzwarende of verlaging van het leverbare vermogen van de gas- of elektriciteitsmeter;
- bijplaatsen aardgasmeter;
- splitsing installatie;
- ...

Als de aansluitkabel vervangen moet worden omwille van een door jou gevraagde wijziging, geldt dezelfde werkwijze als voor een nieuwe aansluiting.

## STAP 2: Welke werken dien je vooraf zelf uit te voeren? Waar dien je rekening mee te houden?



## Aanleg buiten

### Graafwerken, berekenen en plaatsen van de aansluitkabels

De graafwerken op privédomein moet je zelf (laten) uitvoeren.

Infrax sluit je woning aan via het net in de straat waarin je woning zich volgens de bouwvergunning bevindt.

**WACHTBUIZEN MOETEN ALTIJD ONDERBROKEN WORDEN OP 1 METER VAN DE WONING** om bij eventuele gaslekken te vermijden dat er gas de woning binnenkomt.

Let erop dat de wachtbuis voor de wateraansluiting de buizen voor elektriciteit en gas niet kruist.

Zorg ervoor dat er geen bouwafval of zand in de wachtbuizen kan terechtkomen. Voorzie daarom een afdichting aan beide zijden van de buis. Gebruik de wachtbuizen ook niet voor andere doeleinden. Markeer aan de rooilijn het einde van de wachtbuizen. Voorzie in elke buis een trekdraad.

Laat de buitenput aan de woning open tot alle nutsleidingen zijn geplaatst. Zorg voor een afdoende afdichting van de muurdoorvoer.

Werkzaamheden op openbaar domein zijn enkel toegestaan aan Infrax!

Als de elektriciteitssteller op meer dan 25 meter van de rooilijn staat, dan plaatst Infrax een kast met de nodige beveiliging aan de rooilijn. Komt de aardgasmeter op meer dan 25 meter van de rooilijn, dan plaatst Infrax de aardgasmeter in een kast aan de rooilijn.

De bijkomende kosten voor deze kasten worden aangerekend.

## Voor elektriciteit en kabeltelevisie

### Graafwerken

#### Ondergrondse aansluiting op het ondergrondse net

Graaf loodrecht op en vanaf de grens met het openbare domein (rooilijn) een rechte sleuf naar de woning. Graaf vanaf deze sleuf evenwijdig met de straat ook een sleuf naar de dichtstbijzijnde voetpadkast. Let wel, je mag enkel op jouw eigendom - dus voor de rooilijn - graven (zie schets).

Aan de woning maak je een put van 1 m x 1 m x 1 m (l x b x h). Voorzie voor elektriciteit en kabeltelevisie in de sleuf een gladde niet-geribde pvc-buis met een diameter van minimum 80 mm tot aan de put. De bovenkant van de buizen in de sleuf moet 60 cm onder het maaiveld liggen. Voorzie elke buis van een trekdraad.

Elektriciteit mag samen met kabeltelevisie in één buis. Voorzie voor aardgas steeds een aparte buis.

## Bereken de kabellengte

Laagspanning en kabeltelevisie aan de kant van de woning



Dikke zwarte kabel = elektriciteit  
Dunne zwarte kabel = kabeltelevisie  
Gele buis = aardgas

De lengte van de aansluitkabel voor **elektriciteit** =

De afstand tussen de rooilijn en de plaats van de elektriciteitsmeter (25S60 kast)

+ de afstand vanaf de sleuf loodrecht op de straat tot aan de dichtstbijzijnde voetpadkast + 2 m

De lengte van de aansluitkabel voor **kabeltelevisie** = idem elektriciteit

De elektriciteits- en tv-kabel moeten uit één stuk bestaan.

Wens je een aansluiting voor een woning in Diest of Landen, neem dan eerst even contact op met onze infolijn 078 35 30 30. Zo kunnen we bepalen welke weg de aansluitkabel moet volgen.

### Laagspanning en kabeltelevisie aan de overkant van de straat

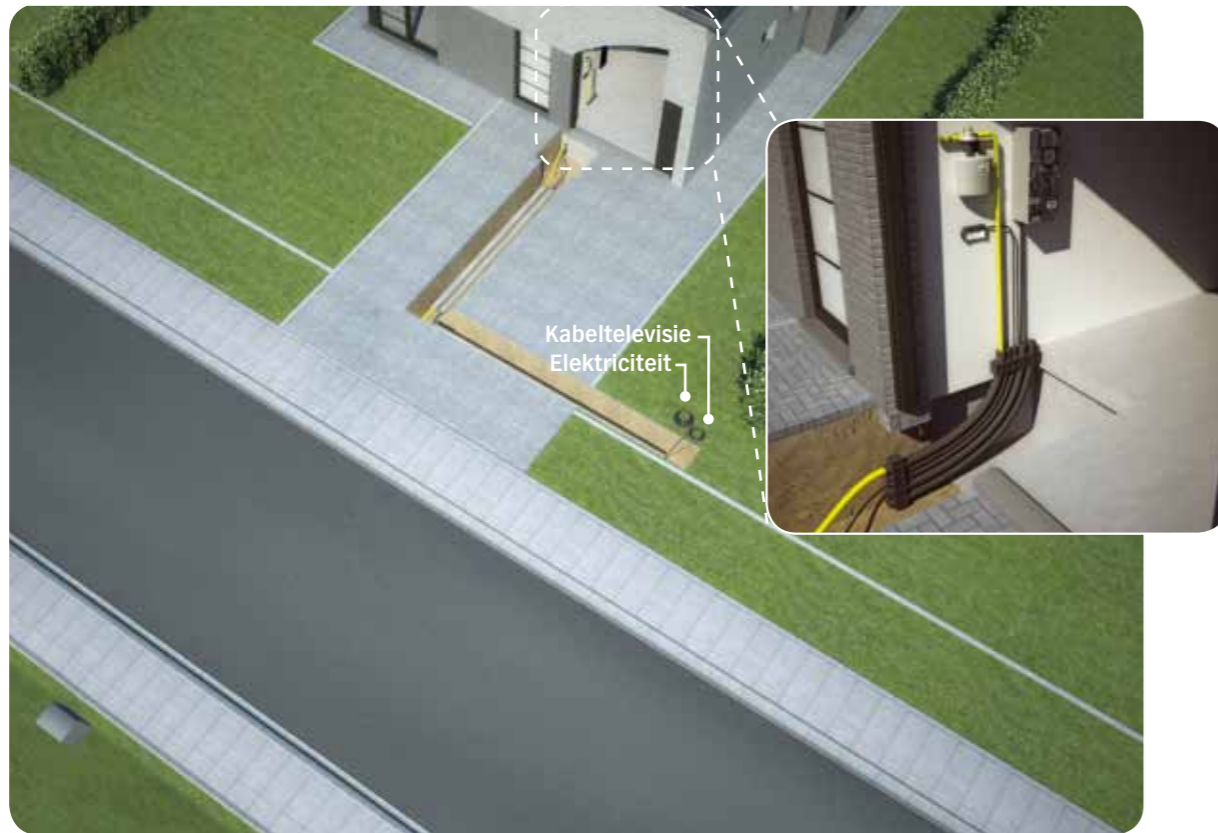

Dikke zwarte kabel = elektriciteit  
Dunne zwarte kabel = kabeltelevisie  
Gele buis = aardgas

De lengte van de aansluitkabel voor **elektriciteit** =

De afstand tussen de rooilijn en de plaats van de elektriciteitsmeter (25S60 kast) + 1 m  
+ de afstand vanaf de rooilijn tot aan de voetpadkast aan de overkant van de straat (haaks gemeten/afstand op openbaar domein meerekenen) + 1 m.

De lengte van de aansluitkabel voor **kabeltelevisie** = idem elektriciteit

### Ondergrondse aansluiting op het bovengrondse net

Graaf loodrecht op en vanaf de grens met het openbare domein (rooilijn) een rechte sleuf naar de woning. Graaf vanaf deze sleuf evenwijdig met de straat ook een sleuf naar de dichtstbijzijnde elektriciteitspaal. Let wel, je mag enkel op jouw eigendom - dus voor de rooilijn - graven (zie schets).

Aan de woning maak je een put van 1 m x 1 m x 1 m (l x b x h). Voorzie voor elektriciteit en kabeltelevisie in de sleuf een gladde niet-geribde pvc-buis met een diameter van minimum 80 mm tot aan de put. De bovenkant van de buizen in de sleuf moeten minstens 60 cm onder het maaiveld liggen.

### Laagspanning en kabeltelevisie aan de kant van de woning



Dikke zwarte kabel = elektriciteit  
Dunne zwarte kabel = kabeltelevisie  
Gele buis = aardgas

De lengte van de aansluitkabel voor **elektriciteit** =

De afstand tussen de rooilijn en de plaats van de elektriciteitsmeter (25S60 kast) + 1 m  
+ de afstand vanaf de sleuf loodrecht op de straat tot aan de voet van de elektriciteitspaal (afstand op openbaar domein meerekenen) + 12 m

De lengte van de aansluitkabel voor **kabeltelevisie** = idem elektriciteit

## Laagspanning en kabeltelevisie aan de overkant van de straat

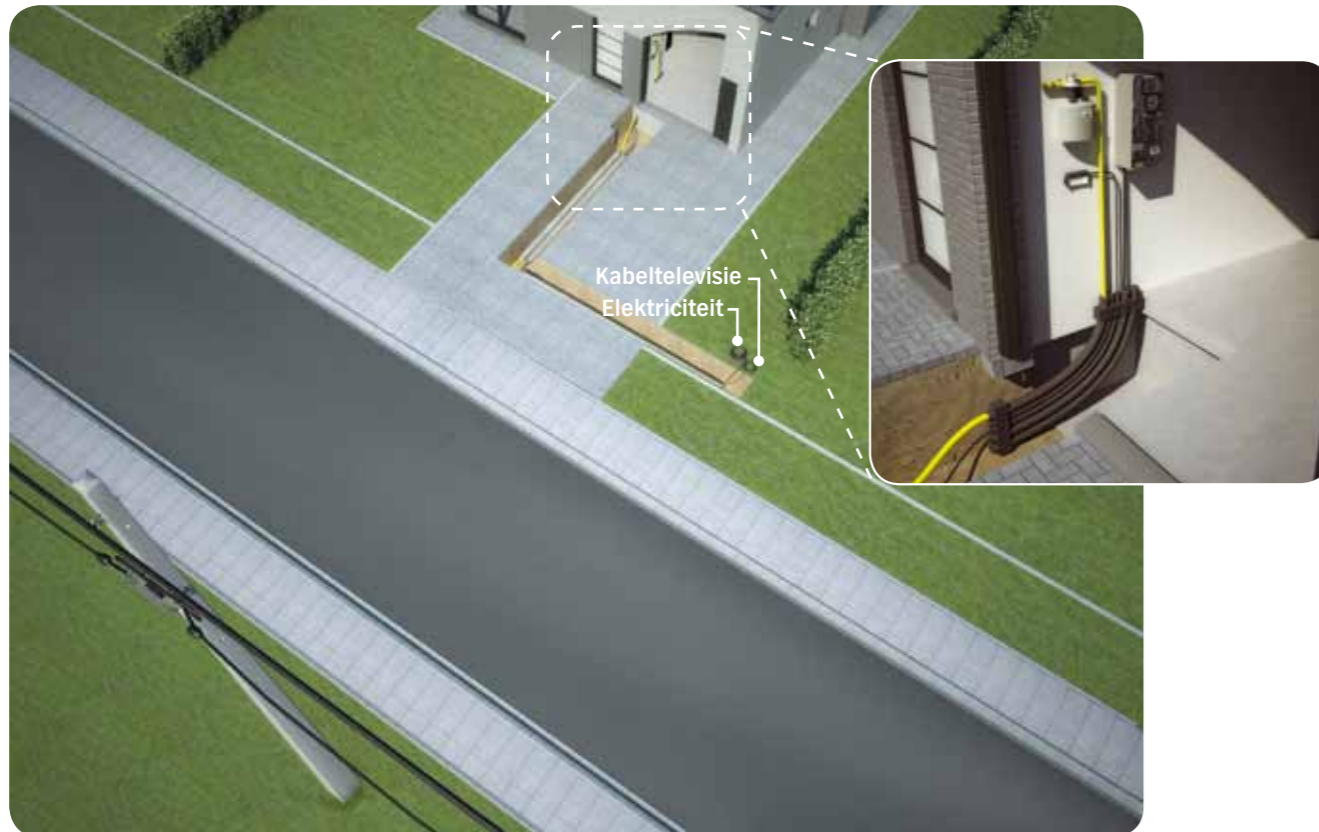

Dikke zwarte kabel = elektriciteit  
Dunne zwarte kabel = kabeltelevisie  
Gele buis = aardgas

De lengte van de aansluitkabel voor **elektriciteit** =

De afstand tussen de rooilijn en de plaats van de elektriciteitsmeter (25S60 kast) + 1 m  
+ de afstand vanaf de rooilijn tot aan de voet van de elektriciteitspaal aan de overzijde van de straat  
(haaks gemeten/afstand op openbaar domein meerekenen) + 13 m

De lengte van de aansluitkabel voor **kabeltelevisie** = idem elektriciteit

### Gevelnet

Infrac zal de door jou geleverde kabel tegen de gevel bevestigen.

## Bereken nu de sectie van de aansluitkabel voor je elektriciteitsaansluiting

1. Als de teller op minder dan 25 m van de rooilijn staat:

a. Standaardaansluiting monofasig 40 ampère of driefasig 20 ampère

De kabellengte van het netaftakpunt tot aankomst in je woning is max 30 m  
=> aansluitkabel uit koper met een sectie van 4 X 16 mm<sup>2</sup>

De kabellengte van het netaftakpunt tot aankomst in je woning is tussen 30 en max. 48 m  
=> aansluitkabel uit koper met een sectie van 4 X 25 mm<sup>2</sup>

b. Andere aansluitingen

· Raadpleeg je installateur

2. Als de aansluitkabel meer dan 25 m lang is op jouw eigendom: contacteer Infrac, of consulteer de berekeningstabel op [www.pbe.be](http://www.pbe.be).

**In dit geval komt er een beveiliging aan de rooilijn.**

### Type aansluitkabel voor jouw elektriciteitsaansluiting

De aansluitkabel EXVB (4 x 16 mm<sup>2</sup>, 4 x 25 mm<sup>2</sup>, 4 x 35mm<sup>2</sup> of 4 x 50mm<sup>2</sup>)

Kleur van de geleiders: 1 x bruin - 1 x zwart - 1 x grijs - 1 x blauw

Infrac behoudt zich het recht voor de aansluitkabel niet aan te sluiten als deze niet voldoet aan de juiste vereisten.

Voor de standaardaansluiting heb je de keuze tussen:

- tweedraads 230V, 40A
- vierdraads 3N, 400V, 20A\*

Bij een standaardaansluiting wordt er steeds een dubbeltarief geplaatst.

\* Opgelet: in sommige straten in Diest, Kampenhout, Landen, Sint-Joris-Weert en Steenokkerzeel is de standaardspanning voor 3-fasige aansluitingen 3x230V.

Raadpleeg in geval van twijfel steeds je installateur of contacteer Infrac.

**VOOR AANSLUITINGEN VAN APPARTEMENTEN ZAL INFRAx SAMEN MET JOU HET TYPE AANSLUITKABEL BEPALEN!**

## Bereken nu het type aansluitkabel voor je aansluiting voor kabeltelevisie

Kabellengte	Kabeltype*
< 30 m	PE6
< 50 m	PE11
< 80 m	PE 14
> 80 m	Contacteer Infrac



Coaxkabel: gebruik enkel dubbel afgeschermd kabel met vermelding Telenet-Interkabel (zwart).

De kabel PE6 of PE11 moet steeds voorzien zijn van de markering 'Telenet-Interkabel'.

- Voor meervoudige aansluitingen heb je steeds een binnenhuisversterker (NIU) nodig.
- Coaxiale kabels nooit knikken of plooiën.

## Werfaansluiting met definitieve kabel door jou geleverd en geplaatst, zoals beschreven in punt 'graafwerken'

### 1. In een werfkast

Als je de meetgroep niet op de definitieve plaats kunt installeren omdat de woning nog niet volledig kan worden afgesloten (wind- en waterdicht), dan plaats je de werfkast op een van de volgende plaatsen:

- aan het indringingspunt van het gebouw;
- in het loodrechte traject tussen de rooilijn en het indringingspunt;
- aan de zijkant van het perceel. Verleng dan de wachtbuis die loodrecht naar de gevel loopt tot aan de perceelsgrens;
- op de gelijkvloerse betonplaat met aansluitkabel via de energiebocht of muurdoorvoer, ter hoogte van de definitieve plaats van de teller. De aansluitkabel binnen in het gebouw moet dan beschermd worden door middel van een flexibele PVC-buis.

### 2. In de definitieve meterkast (op definitieve plaats in de woning)

Zodra de woning of het gebouw volledig kan worden afgesloten (wind- en waterdicht), kan de definitieve meterkast (type 25S60) op de definitieve plaats komen.

Zie modelopstelling pagina 30.

Voor het bouwen van appartementen wordt een voorlopige elektriciteitsaansluiting met definitieve kabel niet toegestaan. Wij maken in dat geval steeds een werfaansluiting.

## De werfaansluiting

Gelieve vooraf met Infrax de juiste aansluitplaats te bespreken!

### 1. Aansluiting op het bovengrondse verdeelnet

- Plaats de werfkast tegen de dichtstbijzijnde elektriciteitspaal.



- **Je levert zelf de aansluitkabel\*** en sluit deze aan in de werfkast vooraleer het keuringsorganisme de installatie keurt.

#### \*Type kabel door jou te leveren:

- soepele kabel van het versterkte type, aangepast aan het gevraagde vermogen.
- Voor aansluitingen tot 63 ampère: H 07 RN-F (CTMB-N) 10 mm<sup>2</sup> 5G10, **min. lengte 13 m.**
- Voor aansluitingen boven de 63 ampère: raadpleeg je installateur.



### 2. Aansluiting aan cabine of verdeelkast

- **Plaats de werfkast tegen of maximaal 1 m van de cabine of verdeelkast.**
- **Je levert zelf de aansluitkabel\*** en sluit deze aan in de werfkast vooraleer het keuringsorganisme de installatie keurt.



#### \*Type kabel door jou te leveren:

- soepele kabel van het versterkte type, aangepast aan het gevraagde vermogen.
- Voor aansluitingen tot 63 ampère: H 07 RN-F (CTMB-N) 10 mm<sup>2</sup> 5G10, **max. lengte 4 m**
- Voor aansluitingen boven de 63 ampère: raadpleeg je installateur.



### 3. Aansluiting op het ondergrondse verdeelnet

- Infrac maakt een ondergrondse aansluiting met aftakmof.
- Je levert zelf de aansluitkabel (max. lengte 4 meter) aangepast aan het door jou gevraagde vermogen (zie voorwaarden pag. 15).



Een werfkast moet beantwoorden aan de voorschriften van het A.R.E.I., in het bijzonder aan de artikels 95 en 258.

Een werfkast dient steeds voorzien te zijn van dubbele isolatie. Deze is te herkennen aan het symbool



Meer info over de technische voorschriften waaraan een werfkast moet voldoen, vind je op [www.synergrid.be](http://www.synergrid.be) ⇒ publicaties ⇒ technische voorschriften elektriciteit ⇒ document C1/106

**HET IS VERBODEN EEN WERFKAST TE PLAATSEN IN EEN WERFKEET!**

#### **BELANGRIJK:**

Een tijdelijke aansluiting mag maximaal 24 maanden actief blijven. Zijn de 24 maanden voorbij? Dan heeft Infrac het recht om de tijdelijke aansluiting af te koppelen. We sturen dan wel altijd eerst een aangetekende brief. In uitzonderlijke gevallen kunnen we de termijn verlengen. Hiervoor moet je wel een gemotiveerde aanvraag indienen.

## Voor aardgas

### Graafwerken

Graaf loodrecht op en vanaf de grens met het openbare domein (rooilijn) een rechte sleuf naar de woning. Aan de woning maak je een put van 1 m x 1 m x 1 m (l x b x h). Voorzie voor gas in de sleuf één aparte, gladde, harde, niet-geribde pvc-buis met een diameter van minimum 80 mm tot aan de put. De bovenkant van de buizen in de sleuf moet 60 cm onder het maaiveld liggen.

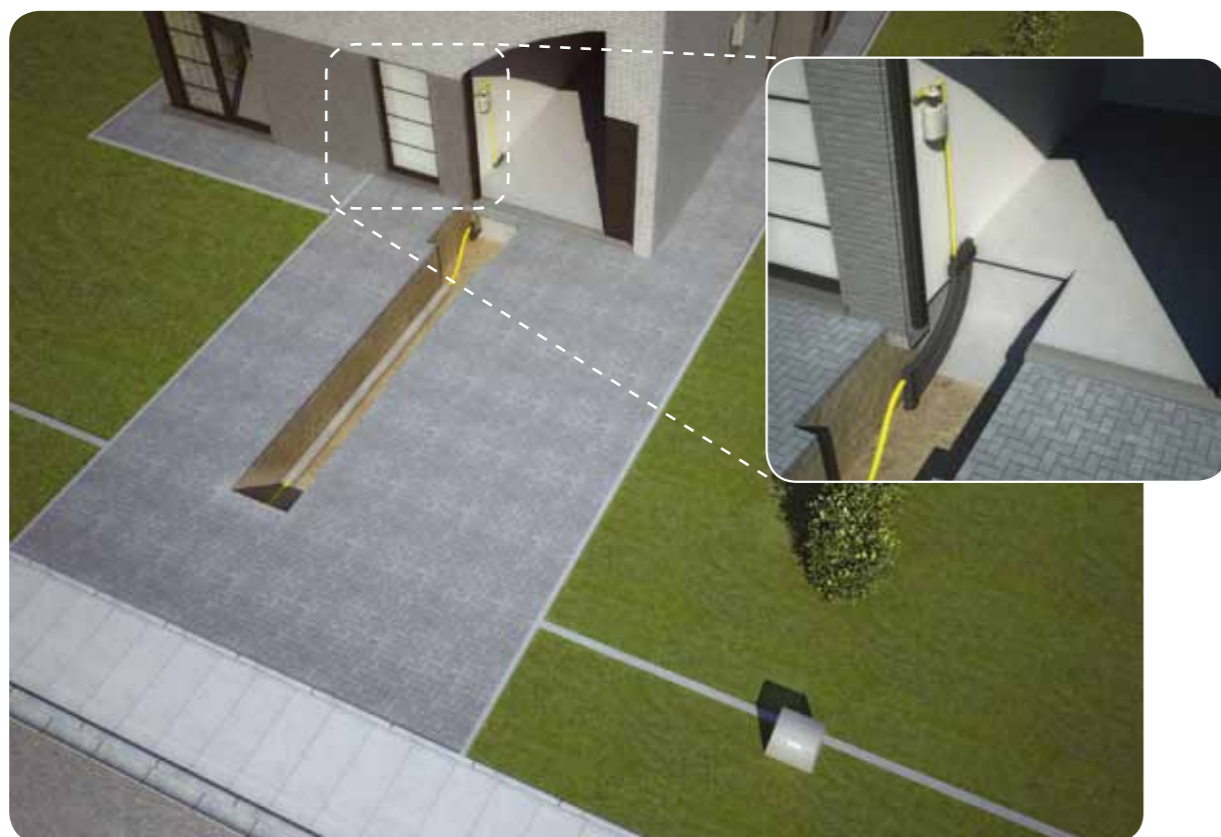

Gele buis = aardgas

## Aanleg binnen

### Voor elektriciteit

Plaats een aansluitmodule (model 25S60) voor de meterkast met een aansluitscheider 125A op een goed bereikbare plaats. Bevestig de meterkast loodrecht tegen de muur met de onderkant 120 tot 140 cm boven de vloer (zie modelopstelling p. 30). Je mag de aansluitmodule rechtstreeks op een vlak bepleisterde muur bevestigen. In alle andere gevallen moet de meterkast tegen een watervaste multiplexplaat met een dikte van 1,8 cm worden geplaatst. Plaats de aansluitkabel in de meterkast, ontmantel deze over een lengte van 1 m en sluit de kabel aan op de aansluitscheider (125 ampère).

Na de installatie van de meetmodule (door Infrac) zal de meterkast een totale diepte hebben van 25 cm.

**De ruimte tussen de meterkast en de tegenoverstaande wand moet minstens 80 cm bedragen!  
Een aansluitkabel in de ondervloer (chape), zelfs geplaatst in een buis, is verboden!**

### Verbinding tussen meterkast en verdeelbord

Deze verbinding hoort bij de binneninstallatie en dient door jou te worden geplaatst, vóór uitvoering van de aansluiting. De sectie van de verbindingkabel tussen de meterkast en het verdeelbord moet minstens gelijk zijn aan de sectie van de aansluitkabel. Deze kabel mag geen aardgeleider bevatten! Boven 63 ampère dient een aangepaste kabelsectie voorzien te worden.

**Bij appartementen moet de sectie van de stijgleiding minimum 16 mm<sup>2</sup> zijn.**

### · Gebouw met kruipkelder of zonder kelder

Voorzie onder de elektriciteitssteller een PVC-wachtbuis met een diameter van 40 mm (stijgleiding). Plaats in de fundering een energiebocht of PVC-buis met een diameter van 80 mm.

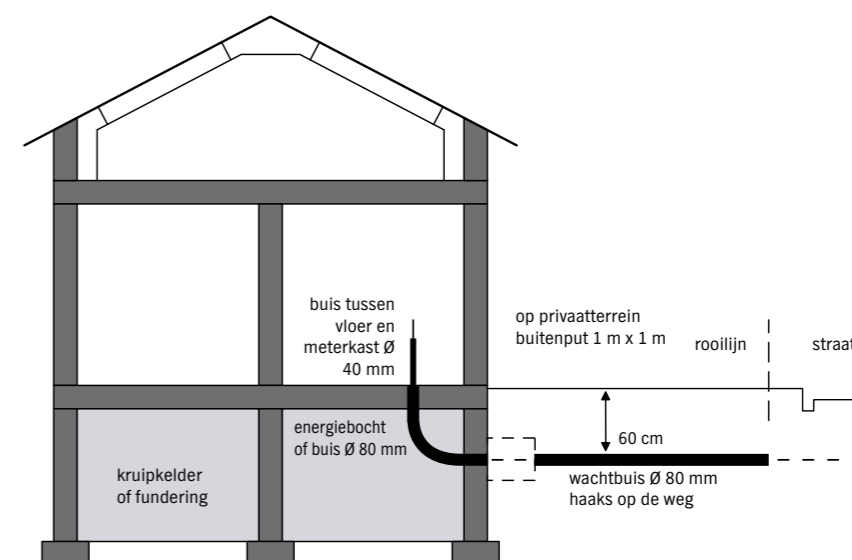

## · Gebouw met kelder

Voorzie onder de elektriciteitsmeter en in de kelder een PVC-wachtbuis met een diameter van 40 mm. Om de kabel makkelijk te kunnen trekken, dien je de PVC-buis ter hoogte van de bochten aan beide zijden 35 cm te onderbreken.

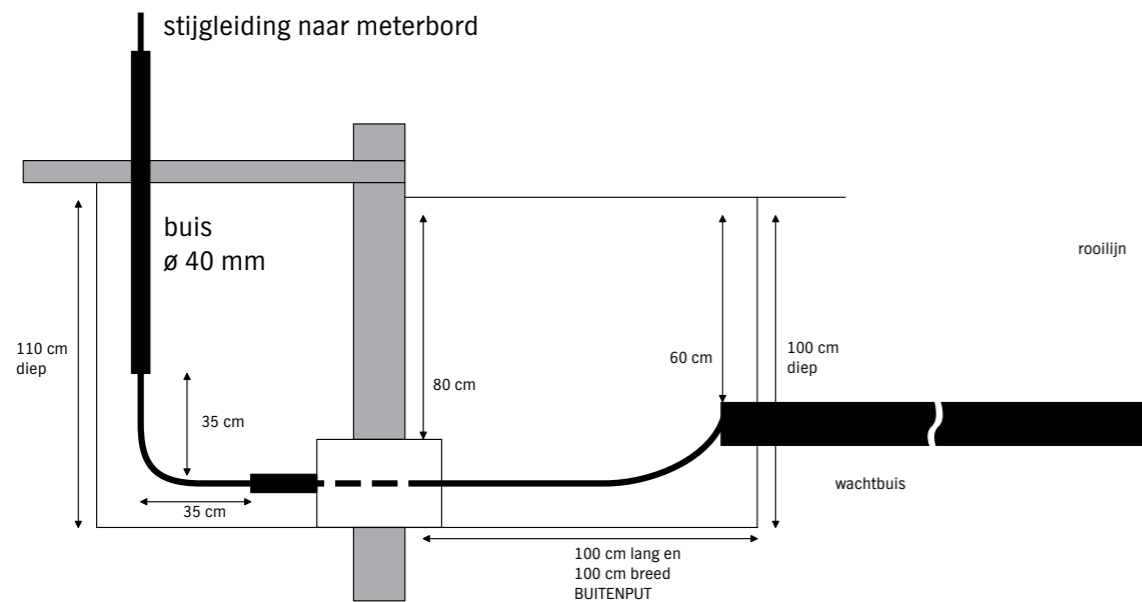

Gebruik bij voorkeur een aansluitbocht met een straal van 60 cm en een diameter van 110 mm of een energiesteen. Zorg voor een degelijke afdichting van de muurdoorvoer om de insijpeling van water te voorkomen.

## · Aardleiding

Er moeten twee aardingën voorzien worden die voldoen aan de voorschriften van het A.R.E.I..

### a. Een exploitatieaarding

Dit is de aarding van de nulleider. De aardgeleider naar de aardelektrode wordt uitgevoerd in geïsoleerde koperen draad of kabel van minimum 16 mm<sup>2</sup>. De isolatie is geel-groen gekleurd.

De aardgeleider wordt via de rechtse opening, onderaan in de meterkast gebracht en wordt rechtstreeks, zonder tussenkomst van een meetklem aangesloten op de ingang van de nulleider scheiderklem.

De verspreidingsweerstand moet kleiner zijn dan 30 ohm. De waarde moet vermeld staan op het keuringsattest.

### b. Een beveiligingsaarding (bv. aardingslus bij nieuwbouw)

De beveiligingsaarding is een aardelektrode waarop alle beschermingsgeleiders en equipotentiale verbindingen worden aangesloten.

Deze aarding wordt uitgevoerd volgens de voorschriften van art. 86 van het A.R.E.I. en de bijhorende besluiten. De afstand tussen beide aardelektrodes bedraagt min. 3 meter.

## Voor kabeltelevisie

De binneninstallatie (deze vertrekt bij het inkoppelpunt) dien je zelf uit te voeren met materialen van het type 'Telenet-Interkabel' (zie onderstaande foto's).

Gebruik binnen alleen grijze dubbel afgeschermd coaxkabel met volgende vermelding: 'PVC 6 Telenet-Interkabel'.

Leg voor meerdere aansluitpunten telkens een aparte PVC 6-kabel aan tussen TV/FM wandcontactdoos en het inkoppelpunt (stervormig net).

Deze kabel mag nooit geknikt of geplooid worden.

Alleen als je onderstaand materiaal gebruikt, staat Infracx borg voor een optimale klank- en beeldkwaliteit.



Wandcontactdoos



Wandcontactdozen ingebouwd: gebruik dan vierkante of ronde inbouwdoosjes met zijdelingse schroefbevestiging.



Coaxkabel: gebruik enkel dubbel afgeschermd kabel met vermelding Telenet-Interkabel (zwart).



Netwerkverdeler (NIU)



Signaalverdeler



Inkoppelpunt

## Modelopstelling telecommunicatie

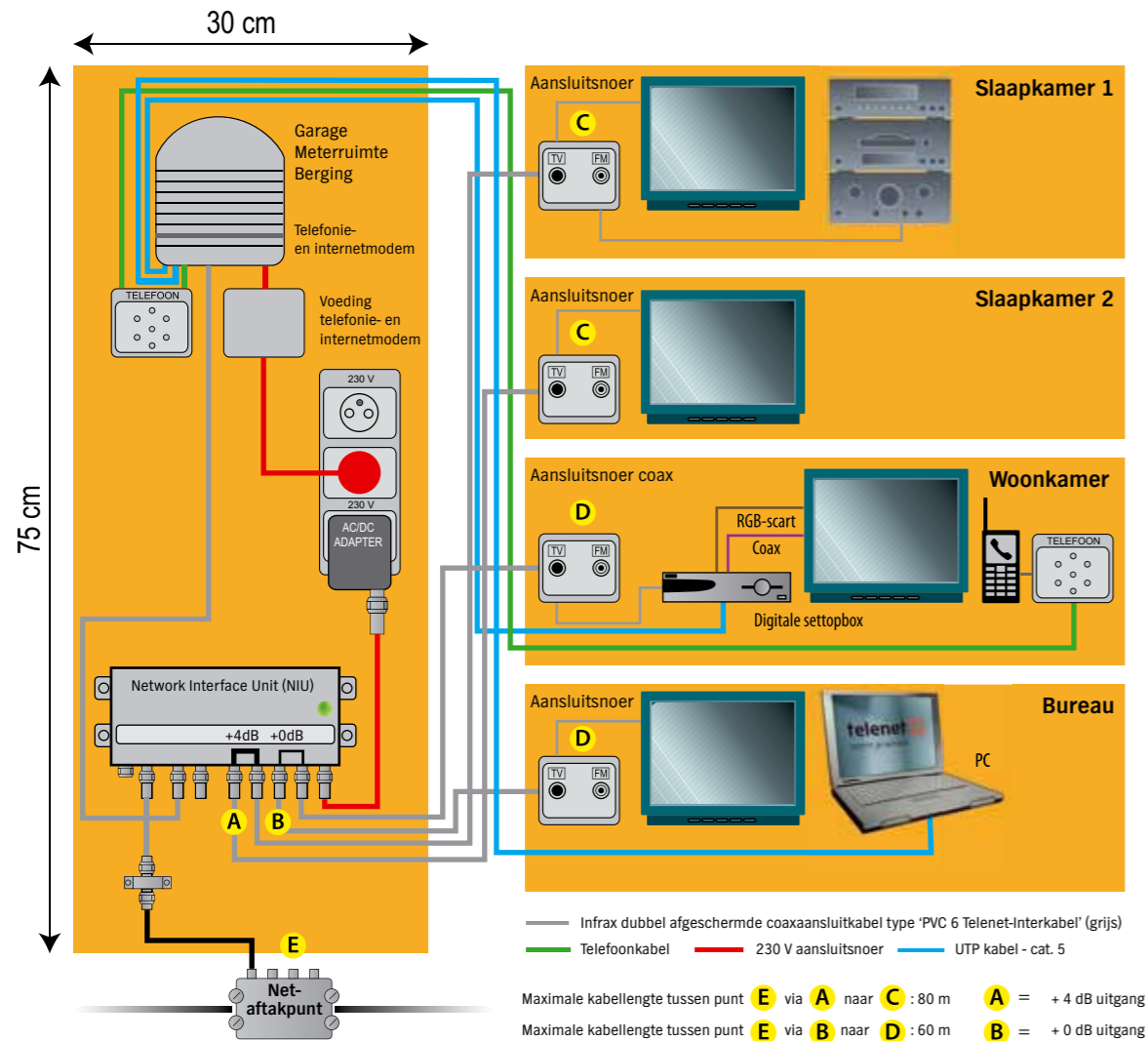

## Voor aardgas

De aardgasmeter wordt bij voorkeur zo dicht mogelijk tegen de straatzijde geplaatst. De afstand van de buitenmuurdoorboring tot op de plaats van de meter mag bij nieuwbouw niet meer dan 3 m bedragen. Een carport wordt steeds gelijkgesteld aan een gebouw. Voor bestaande woningen kan hiervan afgeweken worden indien er langs de straatzijde geen geschikte ruimte is.

De aardgasmeter wordt rechtstreeks op de muur bevestigd of op een multiplexplaat met een dikte van 1,8 cm. Voorzie voor de aardgasmeter een ruimte van 0,7 m x 0,85 m x 0,3 m (b x h x d) (zie modelopstelling p. 30). De aardgasmeter moet minimum 1,50 m buiten het stralingsbereik van elk warmteproducerend toestel worden geplaatst. De aardgasmeter mag in de stookplaats komen, maar op een afstand van minstens 2 m van de ketel. Zorg voor een degelijke afdichting van de doorsteekopening om gasindringing te voorkomen.

## Gasmeter in kelder

Plaats een gladde pvc-buis (geribd is niet toegelaten) met een diameter van minimum 80 mm horizontaal en rechtlijnig vanaf de muurdoorvoer tot in de kelder. De buis moet uitmonden op max. 10 cm van de muur waar de gasmeter wordt opgesteld (zie figuur onderaan pag. 28).

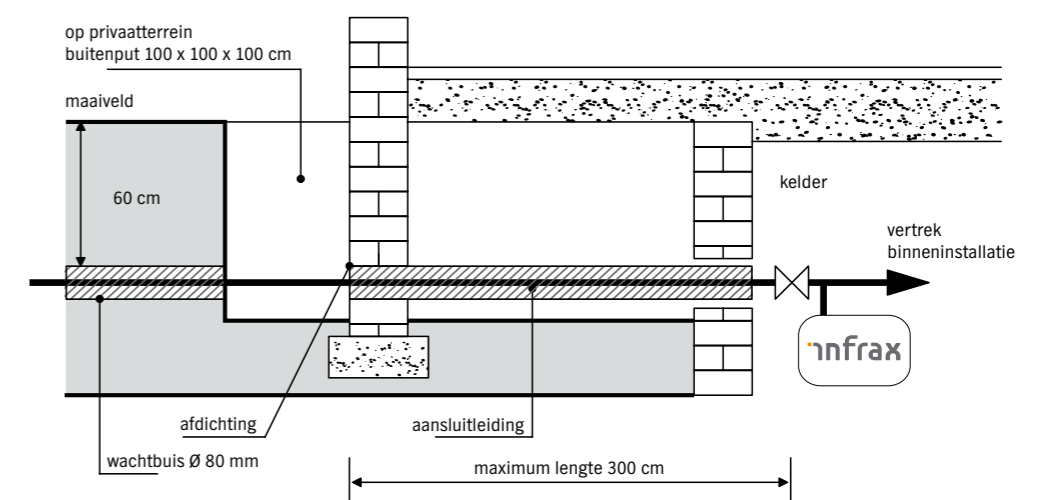
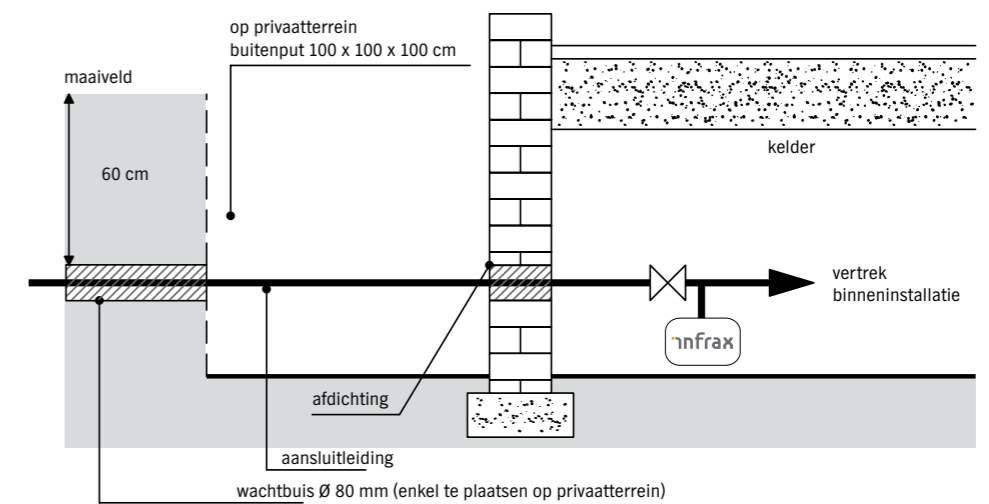

## Gasmeter op het gelijkvloers

Voorzie een binnenput van minimum 0,8 à 1 m x 0,3 m x 0,8 m (l x b x h). Of voorzie een wachtbuis (Ø 80 mm) of een energiebocht in de fundering. De buis moet uitmonden op max. 10 cm van de muur waar de gasmeter wordt opgesteld.

De afstand van de buitenmuurdoorboring tot op de plaats van de meter mag niet meer dan 3 m bedragen. Graaf- en breekwerken in de woning moet je zelf uitvoeren.

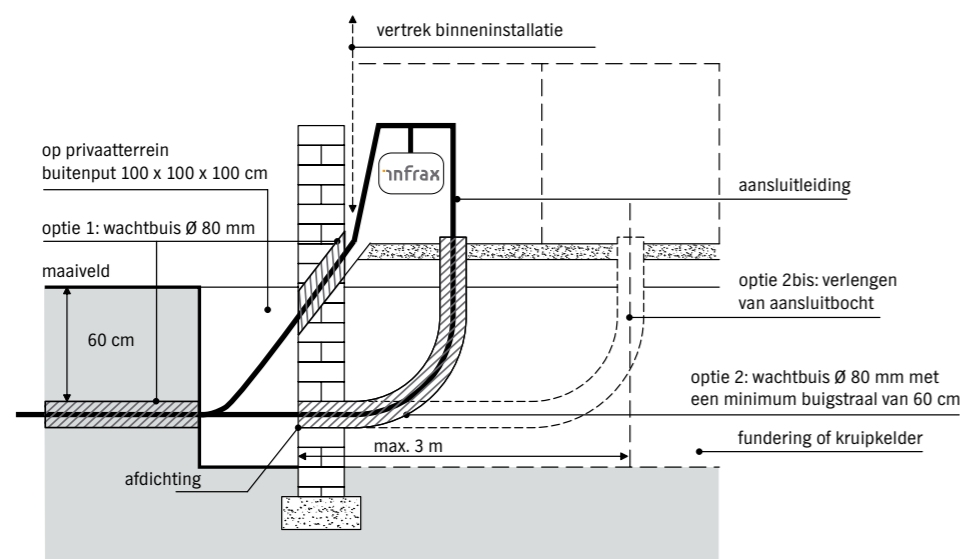

Juiste positie van de muurdoorvoer

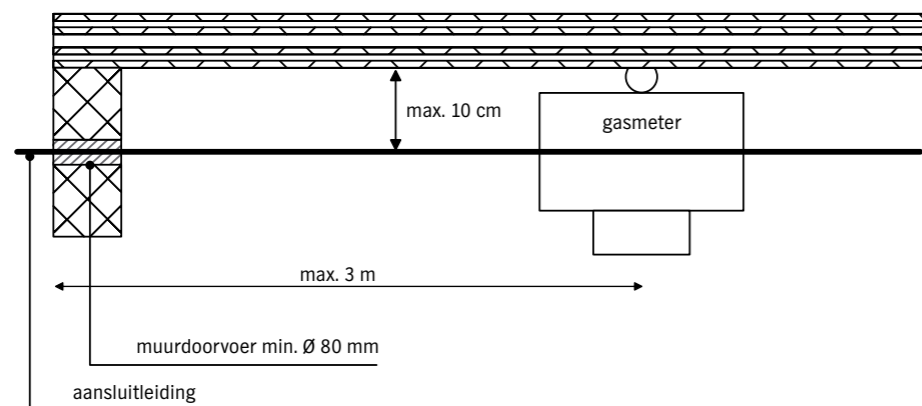

## Plaats van de meters

### Opgelet!

De meters moeten altijd gemakkelijk bereikbaar zijn en de meterstanden goed afleesbaar.

**Zowel voor de meteropstelling elektriciteit als aardgas zijn volgende plaatsen uitdrukkelijk verboden!**

- in kruipkelders;
- op verdiepingen;
- boven treden van trappen en bordessen (< 2 x 2 m);
- in slaapkamers, badkamers, doucheruimten, toiletruimten;
- in een ruimte met toegang tot lift- en vuilniskokers;
- in ruimten met een groot brand- of ontploffingsgevaar;
- in een machinekamer (frigo- of diepvriespark, ruimte met compressoren of andere toestellen die risico's op vonkvorming opleveren);
- in stallen.

**Kastenbatterijen voor appartementen mogen enkel geplaatst worden na overleg met Infrac!**

Het plaatsen van de energiemeters in de kelder kan uitzonderlijk worden toegestaan onder volgende voorwaarden:

- Plafondhoogte is min. 2 m.
- De kelder is op een veilige manier toegankelijk.
- De kelder moet absoluut vochtvrij zijn en goed verlicht.
- De kelder beschikt over een natuurlijke bovenverluchting.
- De energiemeters dienen binnen een straal van 3 m vanaf de muurdoorvoer geplaatst te worden.

**Als de aardgas- en elektriciteitsmeter in dezelfde kast worden geplaatst, moet aan bijkomende voorwaarden voldaan worden:**

- Als de meetinrichting voor elektriciteit (en alle toebehoren) een beschermingsgraad heeft die lager is dan IP 40, dan dienen de meetinrichtingen voor elektriciteit en gas in volledig afzonderlijke gasdichte compartimenten geplaatst te worden.
- De verluchting van het vak 'aardgas' moet gebeuren via een niet-afsluitbaar ventilatierooster. Het moet een vrije doorlaat van minimum 150 cm<sup>2</sup> hebben. Als de twee meters (aardgas en elektriciteit) naast elkaar staan, moeten alle kabel- en buisdoorvoeren in het gedeelte 'aardgas' vermeden worden. Eventuele doorvoeren moeten zorgvuldig afgedicht worden. Als de twee meters boven elkaar staan, moet de aardgasmeter bovenaan staan.

Als er binnenshuis geen geschikte plaats is voor de aardgasmeter of als de aardgasaansluiting op privédomein meer dan 25 m lang is, dan plaatst Infrac een buitenkast ter hoogte van de rooilijn. De bijkomende kosten hiervoor worden aangerekend.



## STAP 4: Wat doet Infracx?



### Leveringscontract afsluiten bij een energieleverancier

Je ontvangt van Infracx de EAN-nummers voor elektriciteit en/of aardgas, na ontvangst van het door de gemeente goedgekeurd bouwplan met officiële vermelding van het definitieve huisnummer.

Aan de hand van deze EAN-nummers kun je een leveringscontract afsluiten bij een vrij te kiezen energieleverancier. Sluit zo snel mogelijk een contract af. De leverancier begint pas te factureren vanaf het ogenblik dat de meter in dienst is gesteld. Voor de lijst van energieleveranciers kun je terecht bij de Vlaamse Reguleringsinstantie voor de Elektriciteits- en Gasmarkt (VREG), tel. 02 553 13 53, fax 02 553 13 50, [www.vreg.be](http://www.vreg.be), e-mail: [info@vreg.be](mailto:info@vreg.be)

### Betaling

De forfaitaire aansluitingskosten, werfaansluitingen en eventuele supplementen worden na uitvoering gefactureerd. Je vindt de huidige tarieven van alle aansluitingen op [www.infracx.be](http://www.infracx.be) en op de website van de Commissie voor de Regulering van de Elektriciteit en Gas (CREG): [www.creg.be](http://www.creg.be)

### Keuring

#### Elektriciteit

Vooraleer Infracx de elektrische installatie kan indienststellen, moet deze goedgekeurd worden door een erkend keuringsorganisme.

Een keuring is vereist voor nieuwe en tijdelijke aansluitingen, verzwaringen en bij elke ingrijpende wijziging van je elektrische installatie.

Voor professionele installaties is een vijfjaarlijkse keuring wettelijk verplicht.

De keuring van een tijdelijke aansluiting is max. 12 maanden geldig.

We dienen in het bezit te zijn van het originele keuringsattest of een duidelijk leesbare kopie ervan (of fax of e-mail).

De waarde van de extra exploitatieaarding van max. 30 ohm moet op het attest vermeld staan.

Je vindt een volledige lijst van alle erkende keuringsorganismen in de Gouden Gids.

#### Aardgas

Gasinstallaties aangelegd door een gehabiteerd installateur, moeten niet gekeurd worden.

Als je installateur niet gehabiteerd is, moet je je installatie wel laten keuren door een erkend keuringsorganisme.

#### Eerste indienstelling aardgas:

- Infracx-klanten in de provincie Limburg, Vlaams-Brabant (excl. Kampenhout en Steenokkerzeel) en de gemeente Laakdal: voor een eerste indienstelling van je aardgasinstallatie dien je steeds een keuringsorganisme te contacteren.
- Voor Infracx-klanten in de provincie Antwerpen (excl. Laakdal), West-Vlaanderen en de gemeenten Kampenhout, Steenokkerzeel en Zelzate: contacteer Infracx voor een eerste indienstelling.

Je vindt een volledige lijst van alle erkende keuringsorganismen in de Gouden Gids.

### Afspraak maken met Infracx

Als aan alle bovenstaande punten werd voldaan, kun je een afspraak maken om de door jou gevraagde werken te laten uitvoeren. Voor afspraken zijn wij bereikbaar op het nummer 078 35 30 30.

## Elektriciteit

### Infrax

- koppelt de aansluitkabel aan op het elektriciteitsnet;
- levert en plaatst, van zodra je woning of gebouw wind- en waterdicht, de meetmodule met bijhorende kWh-meter, sturing en beveiliging (automaat);
- kan bij een werfaansluiting een aansluitautomaat plaatsen als deze niet is voorzien, op voorwaarde dat de werfkast is uitgerust met een 25S60 module. Deze automaat blijft eigendom van Infrax.

## Kabeltelevisie

Het inkoppelpunt wordt in de buurt van de meterkast geplaatst. Na gemotiveerde aanvraag en mits akkoord van Infrax, kan in bestaande woningen ook rechtstreeks naar de (enige) wandcontactdoos worden gewerkt. In dit laatste geval dient de klant ook alle binnenmuur- en vloerdoorvoeren te voorzien. Voorzie in de nabijheid van het inkoppelpunt twee stopcontacten met aarding op 230 volt voor o.a. de elektrische voeding van een versterker of een Telenet-installatie.

## Aardgas

### Infrax

- levert en plaatst de aansluitleiding en de aardgasteller;
- koppelt de aansluitleiding aan op het aardgasnet;
- verzorgt de afdichting tussen muur en aardgasleiding indien wij de muurdoorvoer op uw vraag moeten maken.

#### In de volgende gevallen plaatst Infrax een buitenafsluiter op de aardgasleiding:

- gebouw met voor het publiek toegankelijke ruimten (horecazaak, financiële instelling, winkels, ...);
- gebouw met studentenkamers;
- opslagplaats voor licht ontvlambare producten (drogisterij) en tankstation;
- plaatsen waar Infrax het nodig acht.

De buitenafsluiter wordt geplaatst in het voetpad. De klant moet ervoor zorgen dat de buitenafsluiter steeds bereikbaar blijft.

## Je gaat verhuizen?

### Overname

Als je de woning verlaat en er komt onmiddellijk een nieuwe eigenaar of huurder in jouw plaats, maak dan gebruik van de verhuisformulieren van jouw energieleverancier of download ze op [www.vreg.be](http://www.vreg.be). Voor de overname van je kabeltelevisie: contacteer je kabelmaatschappij.

### Uitdienststelling oud adres

Als je de woning verlaat en er komt geen nieuwe eigenaar of huurder, breng dan Infrax tijdig op de hoogte van de datum waarop je zult verhuizen en geef ook meteen je toekomstig adres op. Op de dag van de verhuizing zal onze afgevaardigde de meterstanden noteren en meteen ook de elektriciteit en het aardgas afsluiten. Informeer bij jouw leverancier van kabeltelevisie en maak ook hiervoor een afspraak.

Zowel voor het uit- als voor het indienststellen is een vergoeding verschuldigd.

### Indienststelling nieuwe adres

Voor de indienststelling van elektriciteit en/of aardgas moet je eerst contact opnemen met de energieleverancier van jouw keuze. Nadat je daarmee een contract hebt afgesloten, kun je met Infrax een afspraak maken voor de indienststelling. Informeer bij jouw leverancier van kabeltelevisie en maak ook hiervoor een afspraak.

Zowel voor het uit- als voor het indienststellen is een vergoeding verschuldigd.

**Tip: verwittig ook tijdig de andere nutsbedrijven (water, telefoon).**

**Goede afspraken, zowel met je energieleverancier als met Infrax, zijn van het grootste belang. Zonder verwittiging blijft de vertrekkende klant immers verantwoordelijk voor het energieverbruik (elektriciteit en aardgas).**

## Doe een beroep op de dienstverlening van Infrax

**Infolijn: 078 35 30 30**

Alle werkdagen van 8 - 12.30 uur en van 13 - 16.30 uur ( vrijdag 15.15 uur )

**Gasreuk: 0800 60 888**

24 uur op 24

**Storingslijn: 078 35 30 30**

24 uur op 24

**Defecte straatlampen: 0800 60 777**

24 uur op 24

**infrax**  
grondleggers van comfort

[www.infrax.be](http://www.infrax.be)